



MAURITIUS OIL

NATURA-COSMETICS

ECO-Label zertifiziert



HAIR-HAND-BODY SHAMPOO

ALL-IN-ONE

DIE PERFEKTE PFLEGE

FÜR IHRE GÄSTE

**IHR STYLISCHES ACCESSOIRE AN JEDER WAND
IM BAD- UND DUSCHBEREICH**

100 % RECYCELBAR





MAURITIUS OIL

NATURA-COSMETICS

ECO Label zertifiziert

Mit unserem optimierten **Dispenser System** "Alles aus einer Hand gefertigt" kombinieren wir Ästhetik mit intelligenter Anwendungstechnologie und bieten unseren Kunden eine Symbiose aus Fortschritt und Ökologie (**100% recycelfähig**).

Unsere dermatologisch getesteten **MAURITIUS OIL Hair-Hand-Body (All-in-one) Shampoos** enthalten das wertvolle **YLANG-YLANG ÖL aus Mauritius**, welches sich seidenweich auf der Haut anfühlt, die Kämmbarkeit der Haare erleichtert und ihnen wundervollen Glanz verleiht. Feuchtigkeitsspendendes **Aloe Vera** pflegt zusätzlich schonend die Haut und das Haar, so wird jede Dusche zu einem Wohlfühl-Erlebnis.

Verwöhnen Sie Ihre Gäste mit unseren hochwertigen Mauritius Oil Hair-Hand-Body Shampoos. Wählen Sie aus unserem Sortiment

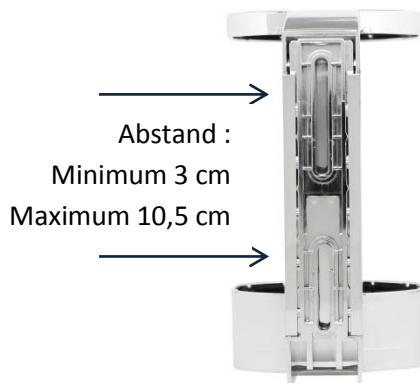

Bei Austausch von alten Systemen aufgrund der flexiblen Lochschiene **KEIN BOHREN NOTWENDIG.** System passt auch in bestehende Bohrlöcher!

HIER UNSERE
VIDEOANLEITUNG



100 % recycelbar



Mauritius Oil WOLRD - ECO Rosaleda Shampoo

Der Umwelt zu helfen bedeutet nicht auf wohltuende sanfte Körperpflege zu verzichten.



100 % recycelbar

Mit unserem, nach strengsten Richtlinien geprüfem und **EU-ECO Label zertifiziertem Mauritius Oil World** erfüllen Sie Ihre Nachhaltigkeitsansprüche. Eingehüllt in einen Duft von Rosen wird das Duschen mit Mauritius Oil World für Ihren Gast zu einem besonderen Erlebnis.





Überzeugen Sie sich von den Vorteilen unserer Dispenser Systeme:

- **KEIN BOHREN VON NEUEN LÖCHERN ERFORDERLICH!**
Wandhalter ersetzt problemlos alte Systeme durch flexible Lochschiene

- Wandhalter auch in der Ausführung zum **AUFKLEBEN**
- Einfache Montage und Handhabung



Unser **KLEBESYSTEM** wurde mit **3M** entwickelt und hält **bombenfest** an der Wand.

HIER UNSERE
VIDEOANLEITUNG

- Schnelles Reinigen – Erleichterung für jede Putzkraft, Reduzierung der Housekeepingkosten
- 100 % diebstahlsicher

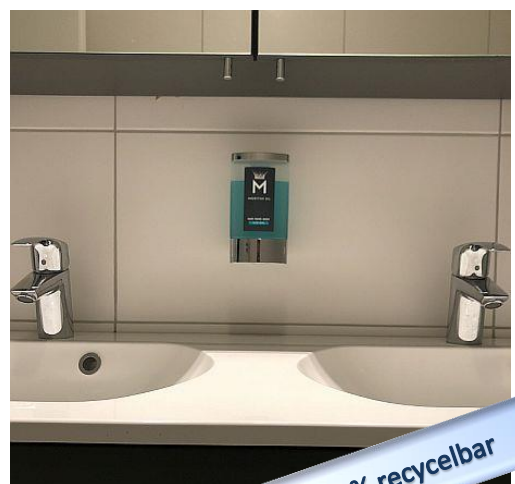

100 % recycelbar



SCHNELL UND EINFACH
AUSZUWECHSELN

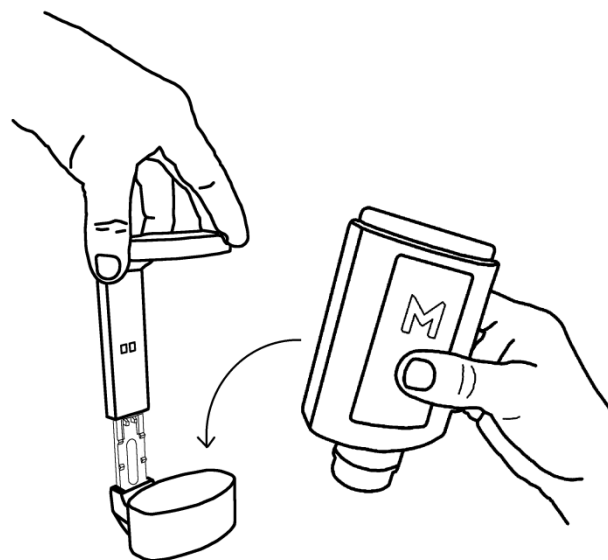
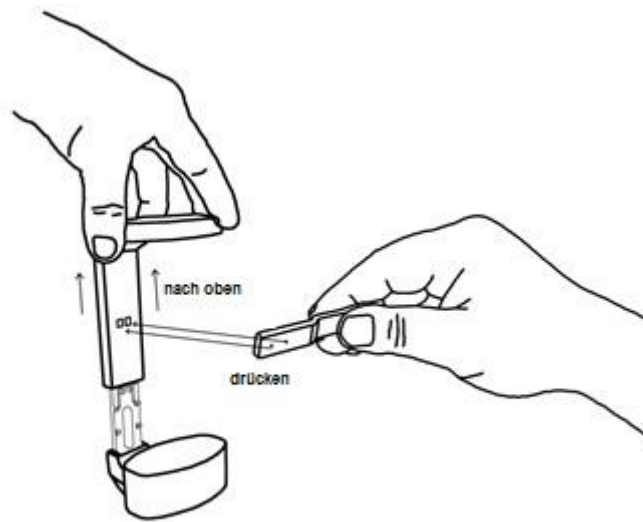

100 % recycelbar

WEITERE INFORMATION FINDEN SIE IN UNSEREM VIDEO AUF

WWW.NATURA-COSMETICS.COM

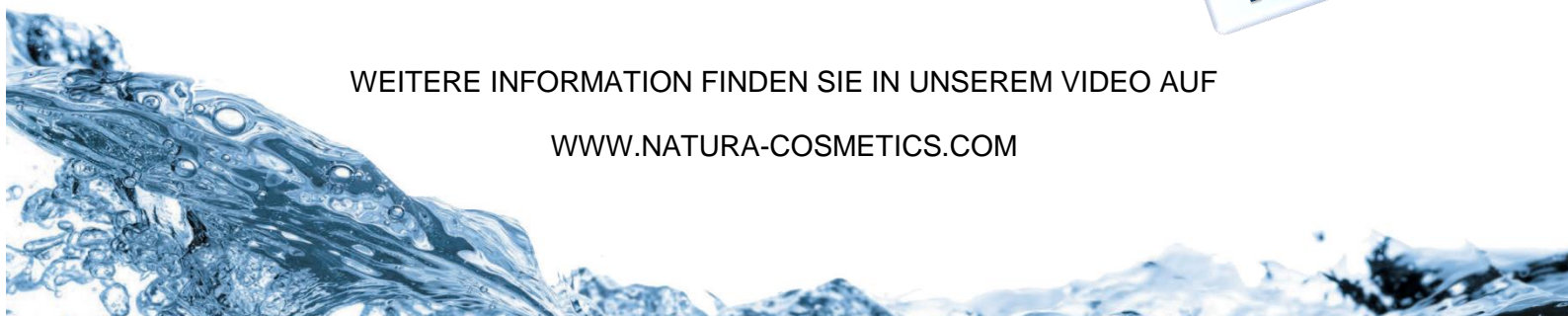



ANLEITUNG ZUR MONTAGE DER WANDHALTER ZUM KLEBEN

Bitte vergewissern Sie sich, dass der Untergrund einen stabilen Halt gewährleistet. Der Untergrund muss zuvor unbedingt gereinigt werden. Hierfür ist eine Alkohollösung wie z.B. ein Isopropanol / Wasser- Gemisch im Verhältnis 50/50, dringend zu empfehlen. Spiritus sollte nicht verwendet werden, da dieser den Untergrund abstumpft.



Zum Aufkleben des Halters entfernen Sie zuvor die rückseitige Schutzfolie von der Klebefläche.

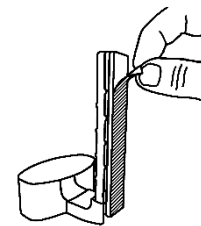

Nun den Halter an die Wand kleben und für einige Sekunden aufdrücken damit die Klebefläche vollständig haftet.

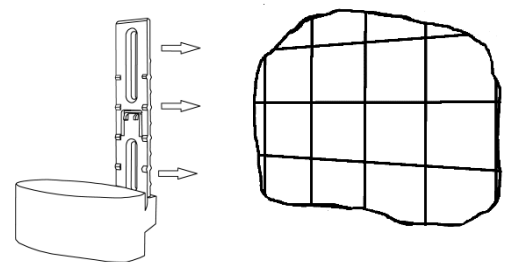

Jetzt können Sie die Shampoo-Flasche, einsetzen und das Oberteil aufschieben. Achten Sie darauf, dass das Oberteil mit einem „Klick“ einrastet.



Um den Halter wieder zu öffnen, lösen Sie Ober- und Unterteil mit dem vorgesehenen Schlüssel.

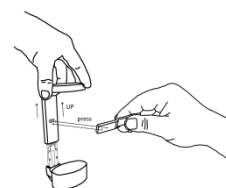

100 % recycelbar



MAURITIUS OIL

NATURA-COSMETICS

ECO Label zertifiziert

Artikelbeschreibung	Stück im Karton
Mauritius Oil Aloe Vera	
Mauritius Oil Hair Hand Body (All-in-one) Shampoo 330ml Aloe Vera MO Verte (transparent)	30
Mauritius Oil Hair Hand Body (All-in-one) Shampoo 330ml Aloe Vera MO Verte (weiß)	30
Mauritius Oil Hair Hand Body (All-in-one) Shampoo 330ml Aloe Vera MO Verte (schwarz)	30
Mauritius Oil Aloe Vera EGO	
Mauritius Oil Hair Hand Body (All-in-one) Shampoo 330ml Aloe Vera EGO (schwarz)	30
Mauritius Oil Aqua California	
Mauritius Oil Hair Hand Body (All-in-one) Shampoo 330ml Aqua California (transparent)	30
Mauritius Oil World ECO Label	
Mauritius Oil Hair Hand Body (All-in-one) Shampoo 330ml WORLD ECO Label (grün)	30
Mauritius Oil Hair Hand Body (All-in-one) Shampoo 330ml WORLD ECO Label (schwarz)	30
Mauritius Oil Body Lotion	
Mauritius Oil Body Lotion 300ml Aloe Vera	30
Wandhalter	
Wandhalter weiß	72
Wandhalter schwarz	72
Wandhalter chromfarben	72

Auf Palette zu 1980 Stück verpackt



**Inhalt der 330ml Flakons reicht für ca 4-5 Wochen, 40-60 % ökonomischer als übliche
Hotelportionen**

Hautfreundliche und dermatologisch getestete Shampoos

**Elegant und zugleich praktisch, sparsam und
Umweltfreundlich**

EU ECO-Label zertifiziert

WWW.NATURA-COSMETICS.COM

OFFICE@NATURA-COSMETICS.COM

HOTLINE: 0800 46 00 930

